

ATT SÄNKA ELFÖRBRUKNINGEN I VISKAN SPABAD!

Tips om du är orolig för elförbrukningskostnaden och ev. vill sänka elförbrukningen i ditt spabad.

Om du är orolig att elförbrukningen och därmed driftskostnaden skall bli för hög nu till vintern, så har vi tagit fram lite information och tips till dig.

Viskans spabad är energisnåla jämfört med de flesta spabad på marknaden och har en energiförbrukning på mellan 260-350 kwh/mån i genomsnitt vid badande ett par gånger i veckan och i standby läge med 37° C vattentemperatur.

Om ni jämför ert tidigare elpris med ert nya så kan ni räkna ut hur mycket dyrare per månad det blir för er att ha spabadet i gång som tidigare.

T.ex. betalade ni tidigare 1kr/kwh och badar två gånger i veckan så betalade ni ca. 300 kr för energiförbrukningen tidigare. Betalar ni nu 2 kr (dvs dubbelt så mycket) så blir månadskostnaden således ca. 300 kr mer än tidigare.

Vad kan ni göra?

Tänk först igenom när och hur ofta ni använder ert spabad. Är det på vardagarna och/eller ofta så kanske det inte är så mycket värt att sänka temperaturen eller ändra inställningarna. Däremot så gör det skillnad i energiförbrukningen, om än lite, om du t.ex. sänker spabadtemperaturen med en grad.

Vinterstängning rekommenderas inte!

Sänk hellre temperaturen i spabadet till lägsta nivån än att stänga av spabadet över vintern. Även om du tömmer spabadet på vatten noggrant så finns det ändå risk för att vatten blir stående och komponenter kan frysa sönder. Det är en relativt billig försäkring att ha badet igång på lägsta inställningen jämfört med om något skulle frysa sönder.

Att blanda i diverse antifrysmedel medför även ett ganska stort merjobb när ni vill driftsätta spabadet igen. Vår rekommendation är därför att inte använda detta eller att vinterstänga spabadet.



SÄNK TEMPERATUREN MELLAN BADTILLFÄLLENA!

Vid bad främst på helger eller med längre mellanrum mellan badtillfällena så kan vara värt att sänka inställda temperaturen. Detta görs genom:

 För SPATOUCH sid 3

 För kontrollpanel TP 500 / TP500S sid 5

VARIERANDE ELPRISER UNDER DAG/NATT.

Om ni har ett elpris som gör det fördelaktigt att endast värma badet under natten finns det lösningar även för detta. Men tänk på att det tar ca. en timme att öka värmen 2°C i spabadet så ni planerar i tid för ert nästa bad.

Värm endast under filtercyklarna.

Sätt badet i viloläge (rest mode) och ställ in filtercyklarna under den tiden då ni har lägst elpris. När badet är i viloläge så värmer den endast under filtercykeln. Vill ni t.ex. att badet endast skall värmas upp mellan kl. 01.00–04.00 på natten så ändrar ni först till viloläge (rest mode) i inställningen och sedan ändrar ni så att filtercykel 1 startar kl. 01.00 och avslutas kl. 04.00.

OBS! var noga med att kolla hur mycket badet ev. sjunker i temperatur dag för dag så att spabadet inte riskerar att gå ner för lågt i temperatur.

Ställa in Restmode

 För SPATOUCHSe bild 4



 För kontrollpanel TP 500 / TP500SSe bild 6

Ställa in Filtercyklarna

 För SPATOUCHSe bild 4

 För kontrollpanel TP 500 / TP500S Se bild 7

Ställ in temperatur

Sänk temperaturen efter helgens bad till lägsta nivån genom att gå till **Värmeinställningar** från huvudskärmen genom att trycka på **Inställningar**  Tryck på **Värme**  så kommer Inställningarna för värmen att komma upp.

Värmeinställningar har inte "Spara" eller "Avbryt", de val du väljer sätts direkt i verk.

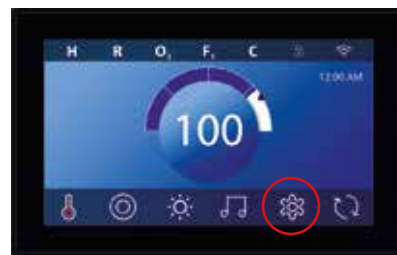

Temperaturlägen

Det finns två inställningar för temperaturlägen, **Högt** eller **Lågt**.



Lågt

Vattentemperaturen kan ställas in mellan 10° till 37° C när temperaturläget är satt på **Lågt**.

Tryck på Temperaturläget (**C**) för att skifta mellan Högt och Lågt läge. Ikonen **L** visas i översta raden på Huvudskärmen när spabadet befinner sig i Lågt läge.

Sänk nu temperaturen till önskade grader, tänk på att det tar tid för vattnet att komma ner i temperatur men värmaren drar ingen el.

Det tar ca 24 timmar att värma upp spabadet till önskad badtemperatur igen så ändra tillbaka temperaturen till normal nivå dagen innan ni önskar att bada. Detta gör ni genom att ändra tillbaka inställningarna till Högt läge.

Ställa tillbaka till Högt läge



Vattentemperaturen kan ställas in mellan 26° till 40° C när temperaturläget är satt på Högt. Tryck på Temperaturläge (**C**) för att skifta mellan Högt och Lågt läge. Ikonen **H** visas i översta raden på Huvudskärmen när spabadet befinner sig i Högt läge.

Ni som äger ett Viskan spabad

Grattis till er !

Ni har ett av markndens bäst isolerade spabad med **PRO SILENCE INSULATION**. Ingen kan vårt skandinaviska klimat bättre än vi som bor här. Därför har vi tagit hjälp av svenska experter på isolering. Vårt samarbete har resulterat i att våra bad är isolerade i flera skikt runt hela badet, för att uppnå de bästa isolerande egenskaperna – både gällande energi och ljud.

För att ställa om till Viloläge

Gå till Värmeinställningar från huvudskärmen genom att trycka på Inställningar  Tryck på Värme  så kommer Inställningarna för värmen att komma upp (A).

Värmeinställningar har inte "Spara" eller "Avbryt", de val du väljer sätts direkt i verk.

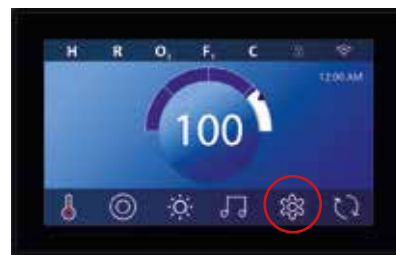

Vila / Rest

Vilolägets funktioner är samma som att "Klar" läget, förutom Viloläget enbart värmer vattnet under filtrering cyklerna Tryck på Värmeläge (B) för att skifta mellan Klar- och viloläget. Ikonen  visas på Huvudskärmen när spabadet är i Viloläge.

Ställa om filtercykeltid.

Följ dessa steg för att ställa in tid för filtercykel 1.

Temperaturlägen

- Tryck på Inställningar (A) på Huvudskärmen.
- Tryck på Filterknappen (B) på Inställningsskärmen.
- Tryck på Startknappen (E) på menyn för Filtercykler.
- Ställ in Starttid med dessa rattar (J) på F1-Slutskärmen.
- Tryck på Spara-knappen (K) för att spara dina inställningar, eller tryck på Avbryt (I) för att avbryta dina inställningar.
- Tryck på Avsluta-knappen (F) på skärmen för Filtercykler och följ samma steg för att ställa in sluttid.
- När start- och sluttiderna är inställda trycker du på Spara-knappen (G) på menyn för Filtercykler.
- När start- och sluttid har ställts in visas varaktigheten här (H). Du har nu ställt in tiden för Filtercykel 1. Den vita ringen indikerar att Filtercykel 1 är aktiverad (den är alltid aktiverad).

Följ samma steg som anges ovan för att ställa in tid för filtercykel 2.



För er som har en annan kontrollpanel på ert spabad. Läs den medföljande manualen ni fick med när ni köpte ert Viskan spabad.

Ställa in Redoläge eller Viloläge

Spabadet kan ställas in i olika lägen gällande uppvärmningen av vattnet. Som standard är badet inställt på Redo läge (vilket visas i menyn med **R**). Detta innebär att vattnet cirkuleras med jämna mellanrum genom värmaren och värmesensorerna för att mäta temperaturen och ev. slå på värmaren för att bibehålla inställd temperatur. Detta sker kontinuerligt.

Om så önskas kan man ändra denna inställning så att badet endast värms upp under filtercyklerna (se separat del för inställning av filtercyklerna) detta indikeras med **Ⓔ** i menyn. I detta läge så kommer systemet inte att känna av vattnets värme eller värma upp vattnet annat än enbart under filtercyklerna.

För att ändra inställning gör enligt följande:

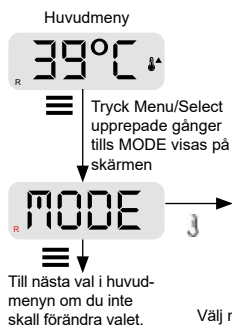

Välj mellan Redo (indikerat av **R**) och Vila (indikerat av **Ⓔ**). Tryck Menu/Select när du vill gå tillbaka till huvudmenyn.

Redo läget tillåter spabadet känna av och ändra värmen i spabadet (displayen behåller en korrekt temperatur).

Vilo läget känner inte av värmen och värms endast under filterings cyklerna (displayen visar inte aktuell temperatur hela tiden).

Ikon förklaring

- Indikerar blinkande eller skiftande sektion
- Indikerar alternerande eller rullande meddelande – var ½ sekund
- Temperatur knapp, används för val
- Meny/Select Knapp
- Väntetid som behåller senaste meny valet
- Väntetid (beroende på meny del) som återgår till original inställning och ignorerar ändringar i det meny valet.



Huvudmenyn kommer visa RUN PUMP FOR TEMP om inte huvudpumpen gått på över en timma.

Huvudmenyn's skärm kommer visa normalt läge när filterings cykler går eller när spabadet används.

Om huvudpumpen har varit av över en timma eller mer, när du trycker på en funktion (belysning exkluderat) kommer pumparna som används tillsammans med värmaren att köras så temperaturen känns av och visas på displayen.

För er som har en annan kontrollpanel på ert spabad.
Läs den medföljande manualen ni fick med när ni köpte ert Viskan spabad.

Ställ in temperaturlägen

Justera inställd temperatur

När du använder en kontrollpanel med upp- och nedknappar (temperaturknappar, WARM och COOL) kommer en knapptryckning göra så att temperaturindikatorn börjar blinka. Att trycka på en temperaturknapp igen justerar den inställda temperaturen i den riktning som anges på knappen. När bildskärmen slutar att blinka värms spabadet upp till den nya inställda temperaturen (vid behov).

Tryck och håll

Om en temperaturknapp hålls intryckt när temperaturen blinkar, kommer temperaturen att fortsätta ändras tills knappen släpps. Om endast en temperaturknapp är tillgänglig och gränsen för temperaturintervall uppnås när knappen hålls intryckt kommer progressionen att vända riktning.

Ställ in Hög- eller låg intervall.

Detta system har två temperaturområdesinställningar (Range) med oberoende inställda temperaturer. Det höga intervallet (High Range) som visas på kontrollpanelen med en termometer och en "upp" -pil, och det låga intervallen (Low Range) som visas på kontrollpanelen med en termometer och en "ner" -pil.

Dessa intervall kan användas av olika skäl, där vanligaste användning är en "redo att använda" Intervall kontra en "semester" intervall. Intervallerna väljs med hjälp av menystrukturen nedan. Varje intervall upprätthåller sin egen inställda temperatur som programmerats av användaren. När en intervall väljs (High Range eller Low Range), värms spa till den inställda temperaturen som är associerad med det intervallen.





Till exempel:

Hög intervall kan vara inställd mellan 26°C och 40°C.

Låg intervall kan vara inställd mellan 10°C och 37°C.

Frys skyddet är aktivt i båda lägen.

Ikon förklaring

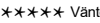
-  Indikerar blinkande eller skiftande sektion
-  Indikerar alternerande eller rullande meddelande – var ½ sekund
-  Temperatur knapp, används för val
-  Meny/Select Knapp
-  Väntetid som behåller senaste meny valet
-  Väntetid (beroende på meny del) som återgår till original inställning och ignorerar ändringar i det meny valet.

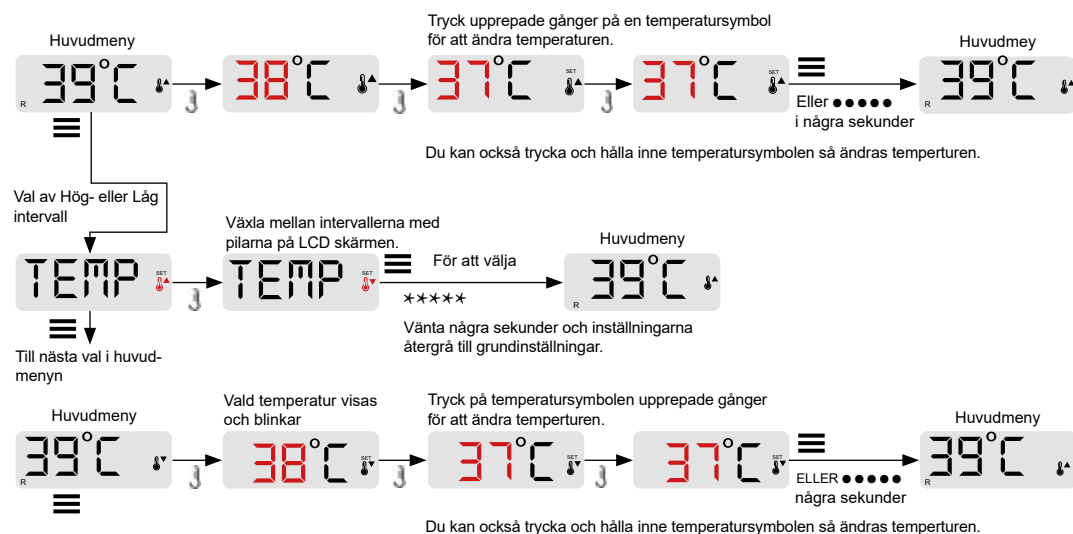

För er som har en annan kontrollpanel på ert spabad.
Läs den medföljande manualen ni fick med när ni köpte ert Viskan spabad.

Ställa om filtercykeltid.

Huvudfiltrering

Filtercykler ställs in med starttid och varaktighet. Starttid indikeras med ett "A" eller "P" i displayens nedre högra hörn. Varaktigheten har ingen "A" eller "P" indikation. Varje inställning kan justeras i steg om 15 minuter. Panelen beräknar sluttiden och visar den automatiskt.

Ikon förklaring

- Indikerar blinkande eller skiftande sektion
- Indikerar alternerande eller rullande meddelande – var ½ sekund
- Temperatur knapp, används för val
- Meny/Select Knapp
- Vänstetid som behåller senaste meny valet
- ***** Vänstetid (beroende på meny del) som återgår till original inställning och ignorerar ändringar i det meny valet.

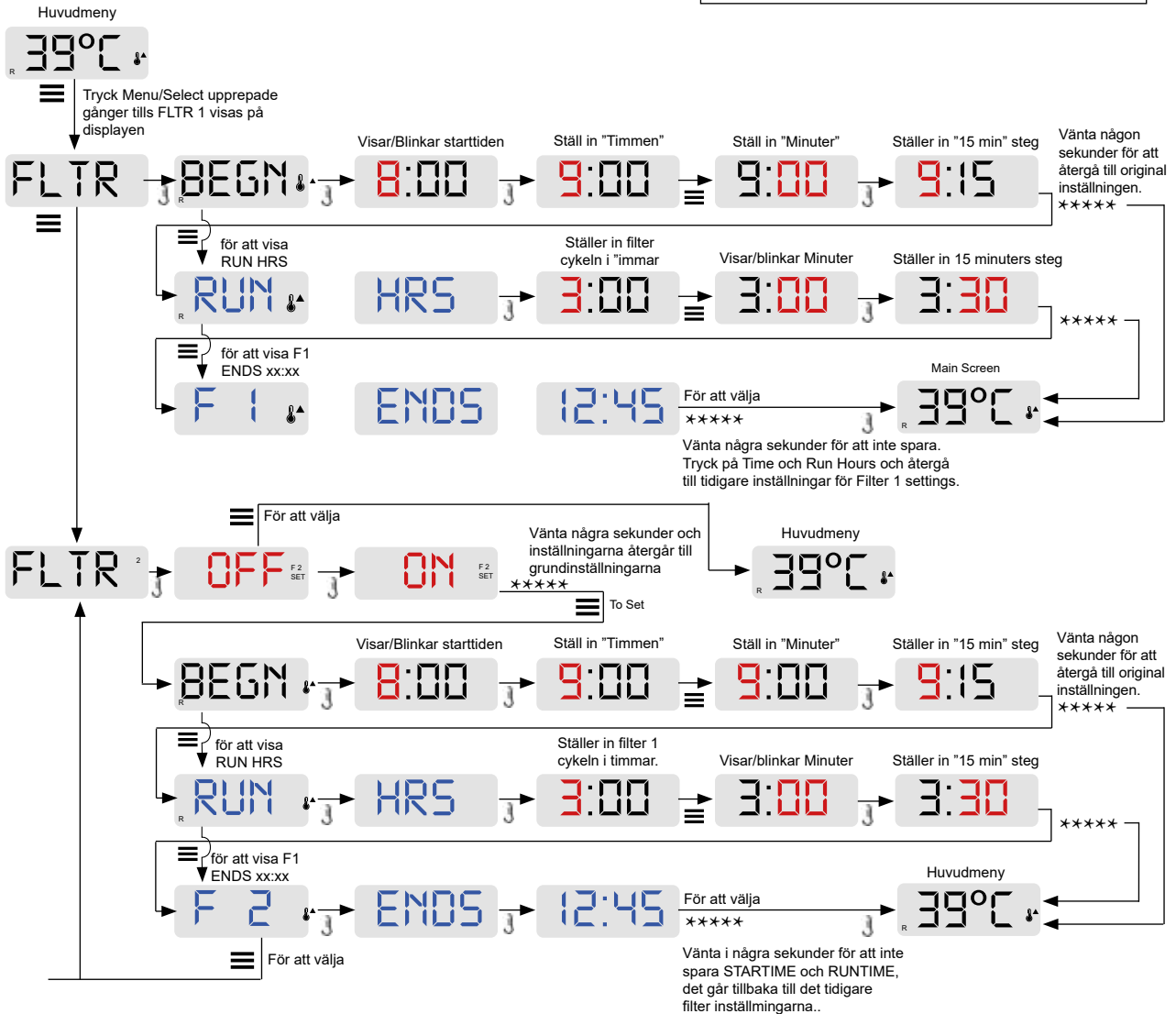

Filtercykel 2 - Valfri filtrering

Filtercykel 2 är som standard PÅ.

Det är möjligt att överlappa filtercykel 1 och filtercykel 2, vilket kommer att förkorta den totala filtreringen med överlappningsmängden.

För er som har en annan kontrollpanel på ert spabad.
Läs den medföljande manualen ni fick med när ni köpte ert Viskan spabad.